

# Skötselinstruktioner PURUS GOLVBRUNNAR

---



FLIK 22:12

---

**PURUS**

# SKÖTSELINSTRUKTIONER för Purus golvbrunnar

## Till bostadsinnehavaren

Denna bostad är utrustad med Purus golvbrunn från AB Sjöbo Bruk. Brunnen känns lätt igen på S:et i silens mönster. Alla Purus-brunnar av plast, gjutjärn och rostfritt stål har en urtagbar vattenlåsinsats som gör det enkelt att hålla rent.



## Kontrollera följande innan brunnen börjar användas

### Plastmatta

Kontrollera att mattanslutningen är korrekt utförd. Lyft bort silen och ta tag i klämringen med fingrarna. Går det att lyfta klämringen är något fel. Kontrollera då att fjädern fungerar ordentligt och att klämringen blir nedtryckt i botten av sätet med texten uppåt.

### Normalskötsel

Golvbrunnen bör rengöras regelbundet för att fungera på bästa sätt. Intervallet beror på hur ofta brunnen används och på vattnets smutshalt.

### Purus golvbrunnar är självrensande.

Vid uttorkning kan beläggning uppstå i vattenlåsinsatsen. Gör rent med bakteriedödande medel (t.ex. maskindiskmedel) och skölj ordentligt efteråt. Bakteriedödande medel fungerar även förebyggande mot beläggningar och odörer.

**Tips:** För bättre hygien – spola fem sekunder med kallt vatten i brunnen efter dusch.

### Plastbrunnar

Alla Purus plastbrunnar har urtagbara vattenlåsinsatser. Fäll upp bygeln och drag upp insatsen. Eventuell kärvhet beror på hur länge insatsen har suttit orörd. När insatsen är urtagen kan hela brunnen göras ren. Dela insatsen genom att dra isär över- och underdel. Rengör delarna och sätt ihop insatsen igen. När insatsen sätts tillbaka är det viktigt att tätningsskivan verkligen sitter i sitt spår. Avloppsluft kan annars tränga upp genom springan. Fukta tätningsskivan med tvällösning så går monteringen lättare.

### Gjutjärnsbrunnar

Alla Purus gjutjärnsbrunnar är belagda invändigt för att undvika korrosion. För gjutna brunnar med urtagbar vattenlåsinsats gäller samma instruktion som för plastbrunnar.

### Rostfria brunnar

Se plastbrunnar.

### Specialbrunnar

Purus specialbrunnar har i allmänhet ingen renspropp. För att komma åt för rengöring måste insatsen demonteras. Var försiktig vid demontering och återmontering så att inte delarna skadas.



**sjöbo bruk**

AB Sjöbo Bruk Box 4 275 21 Sjöbo  
Tel 0416-257 00 Fax 0416-257 20  
www.purus.se info@purus.se



## Monteringsanvisning för PURUS golvrinnor dim. 150

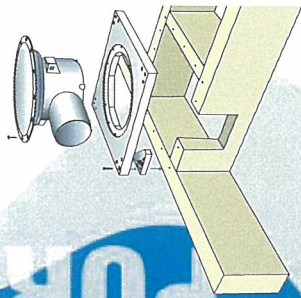

www.purus.se

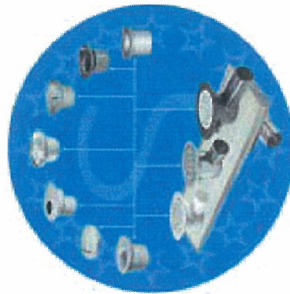

PURUSYSTEMET innebär, att  
väljer du en PURUS golvrinn  
så passar ett antal olika  
vattenlänsatsar i de mest  
vanliga brunnarna



Vår ständiga produktutveckling kan  
inleda ändringar i specifikationer,  
vilket vi förbehåller oss rätten till.

### Tänk på - när du väljer golvrinnor:

- De flesta PURUS brunnar är tillverkade av PP-plast som tål höga temperaturer och har god kemikalieresistens.
- PP går ej att limma.
- När PP-brunnar bildas endast koldioxid och vatten.
- Allt PURUS golvrinnor har en klämring för plastmatta som automatiskt ställer in sig för rätt matflockek.
- Du får alltid reservdelar till PURUS golvrinnor.
- PURUS golvrinnor är självrensande - kräver sällan rensning eller rengöring.
- PURUS golvrinnor uppfyller krav enligt Boverkets Byggregler (BBR), samt VVS AMA 98/PRB 1.

- Alla PURUS golvrinnor kan installeras i alla typer av bjälklag och undergolv, samt med alla typer av tättskikt och golvbeläggning.
- För anslutning av vätrumsattor och keramiska golv skall GVK:s och PER:s Branchregler följas.

Denna produkt är anpassad till Branchregler Säker Vatteninstallation. Leverantören garanterar produktens funktion om branchreglerna och produktens monteringsanvisningar följs.



AB Sjöö Bruk är medlem i  
Kalkföreningen och Golvbranchens  
Riksorganisation

### Montering i träbjälklag med PURUSPLATTA 300

- (1) Förstärk golvregrarna runt brunnen med kortlingar. Reglar och kortlingar sätts på ca 300 mm avstånd.
- (2) Skruva fast Purusplattan med lämpliga skruvar. T.ex. 4x30, Z1 galvaniserade.
- (3) Golvrinnen skall förankras i bjälklaget. Skruva fast brunnen med 5 st skruvar (som följer med plattan), när den är roterad till önskad riktning.

Använd medföljande passbitar om så behövs.

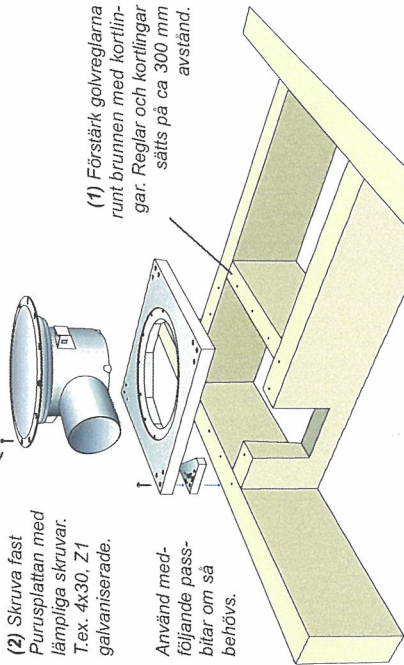

- (4) På golvskivan (brädgolvet) - rita upp PURUSPLATTANS mått, 300 x 300 mm på rätt plats. Såga ut hålet.
- (5) Lägga golvskivan på plats.
- (6) Förankra i reglarna.

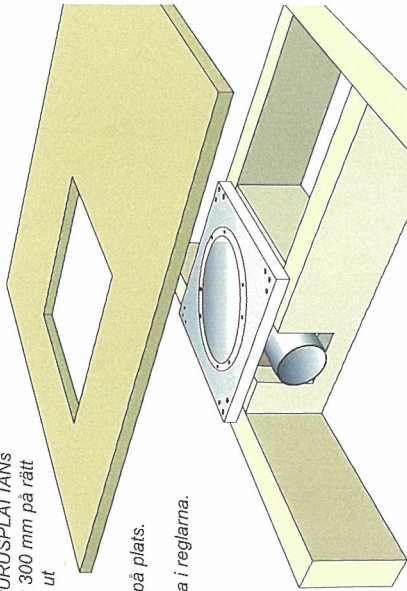

### Ingjutning av PURUS golvrinn i betongbjälklag

- (Alt.1) Golvrinnen gjuts in tillsammans med att bjälklaget gjuts. Brunnen fixeras ansluten till avloppet på en sats betong och najas fast till armeringen med haltråd.

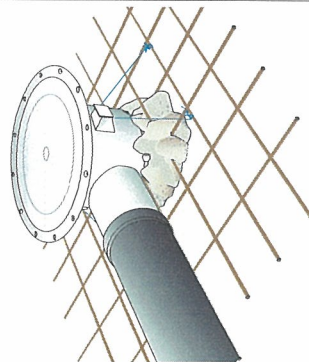

- (Alt.2) Ursparing: när avloppsroret gjuts in görs samtidigt en ursparing i formen ca 300 x 300 mm.

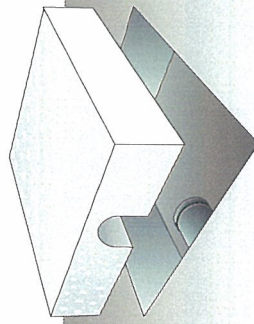

När betongen bränt placeras brunnen i ursparningen/hålet och ansluts till avloppsroret. Fyll ursparingen med betong

### PURUSSTÖDET

För enkelt montage rekommenderas PURUSSTÖDET.

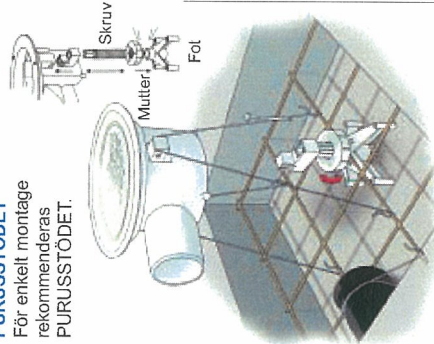

- (1) Spika fast stödets fot och vrid muttrarna på de båda stöden tills rätt nivå erhålls. Höjden kan varieras ca 60 mm. Med extra hylsa 110 mm.
- (2) Brunnen najas fast till armeringen så den inte flyttas under gjutningen.

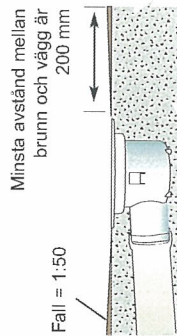

- Behåll skyddslocket på till sista golvbehandlingen.
- Vattenlänsatsen skall vara monterad i brunnen.



## Anslutning av tillloppsror till PURUS golvbrunnar med extra inlopp

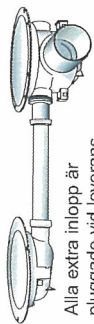

Alla extra inlopp är pluggade vid leverans. Skruva ut pluggen med en skruvmejsel.

### Rekommenderade snabbkopplingar

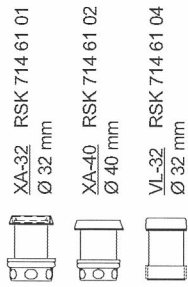

XA-32 RSK 714 61 01  
Ø 32 mm

XA-40 RSK 714 61 02  
Ø 40 mm

VL-32 RSK 714 61 04  
Ø 32 mm

## Förhöjningsringar

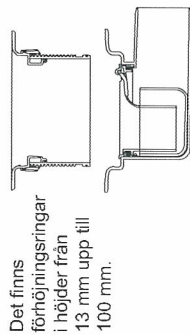

Det finns förhöjningsringar i höjder från 13 mm upp till 100 mm.

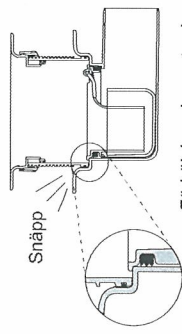

Förhöjningsringen trycks ner i brunnen tills ett snäpp hörs.

## PM ring: anslutning till massagolv/epoxy



PM-ring RSK 713 38 95 kan även användas till äldre PURUS golvbrunnar

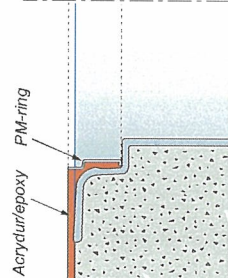

## Klämring: För tätskikt/ plastmatta.



Blå klämring RSK 714 13 15

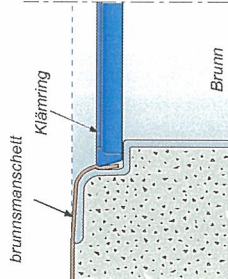

## PURUSSILEN kan låsas i brunnen

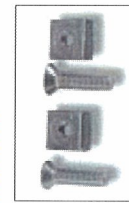

Låssats för plastsil består av 2 skruvar med muttrar. RSK 713 84 17

## Kan äldre PURUS produkter användas till nya PURUS golvbrunnar

På grund av ändringar i regler för tyggodkännande är produkterna ändrade under tiden. Därför kan äldre produkter inte användas tillsammans med de nya produkterna

## Renhållning och inspektion

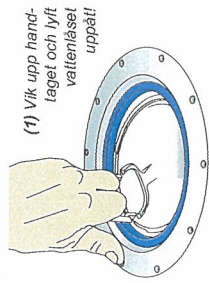

(1) Vik upp handlaget och lyft vattenlåset uppåt!

(2) Dela vattenlåset: tryck med lummarna ca 2 cm under koppens överkant och drag isär!

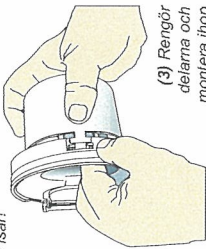

(3) Rengör delarna och montera ihop vattenlåset.

(4) Rengör brunnen

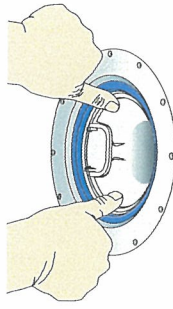

(5) Smörj gummi-packningen med tvål och tryck vattenlåsetsatsen på plats.

(6) Kontrollera att den sitter i rätt läge och fyll på med vatten.

**sjöbo bruk**

E-post: info@purus.se  
www.purus.se

## PURUSKNIVEN: för håltagning i plastmatta / tätskikt



(1) Placera knivens fot i brunnen.



(2) Läggt ut mattan och tryck till så fotens lapp skär igenom.

(5) Värm plastmattan! OBS: brunsmanschett skall inte värmas!



(3) Placera knivarmen på lappen (det minsta hålet) och gör urtaget.



(6) Läggt klämringen med texten upp. Tryck ner med silen överpå.

## Klinkranslutning till PURUS golvbrunn med 13 mm avjämningsmassa. Brunsmanschett ansluten med blå klämring.

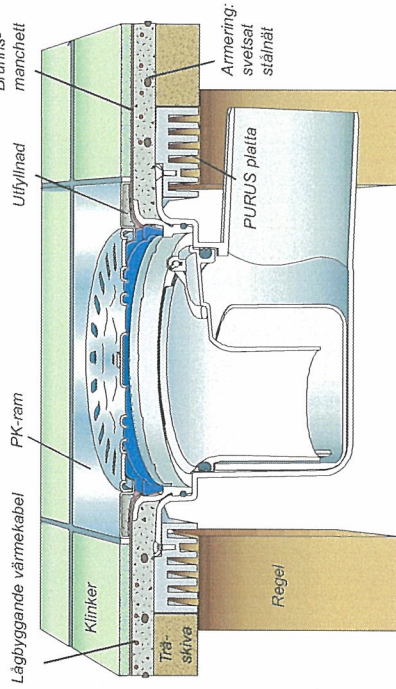

## CHECKLISTA

- Kontrollera att föreskriven golvbrunn används.
- Vid val av placering skall hänsyn tas till möjlighet att rensa brunnen.
- Golvbrunnen skall vara monterad i väg.
- Golvbrunnens överkant (flänskant) skall vara i nivå med färdigt golv, d.v.s. i nivå med plastmattatätskikt.
- Plastmattan skall anslutas till brunn enligt golvbrunnstillverkarens anvisning. Följ GVK:s anvisningar
- Tätskikt skall anslutas till brunnen enligt tätskiktstillverkarens anvisningar. Följ PER:s branschregler.

RSK 711 35 94



Ett lätt tryck på armens mitt frigör knivhållaren och bladet.



Vid bladbyte dras hållaren helt upp. Reservblad: Stanley 5903